

宮崎 神宮

神武さま



令和5年

10月28日(土)

29日(日)

本宮祭	10月26日(木)	宮崎神宮	10時00分～
御神幸行列	10月28日(土)	宮崎神宮御発輦	13時00分～16時00分
	10月29日(日)	瀬頭御旅所御発輦	13時00分～16時00分
神武さま広場	10月28日(土)	高千穂通り	17時45分～21時00分



神武さまマップ
(行列位置情報配信アプリ)

神賑行列等のリアルタイムの位置情報を確認できます。
*本アプリは佐土原高校生が開発いたしました。



主催 宮崎神宮御神幸祭奉賛会
事務局：宮崎商工会議所 TEL(0985)22-2161 (平日9時～17時)

【ポスター制作】
宮崎県立佐土原高等学校
産業デザイン科 3年 岡元 恋

元気な未来と
健やかな地球を
子どもたちへ



 **Mera Group Corporation**
米良企業グループ

〒880-0802 宮崎市別府町4番33号 TEL 0985-24-6855 FAX 0985-25-6615 URL <http://www.mera-denki.co.jp>
営業所/宮崎・宮崎西・高鍋・日南・高千穂・延岡・日向・都城・西諸・志布志・鹿屋・国分・鹿児島・人吉・福岡

米良電機産業株式会社 さくら電機産業株式会社
株式会社 くまもと電設資材 株式会社 共立電機製作所 株式会社 共立電照

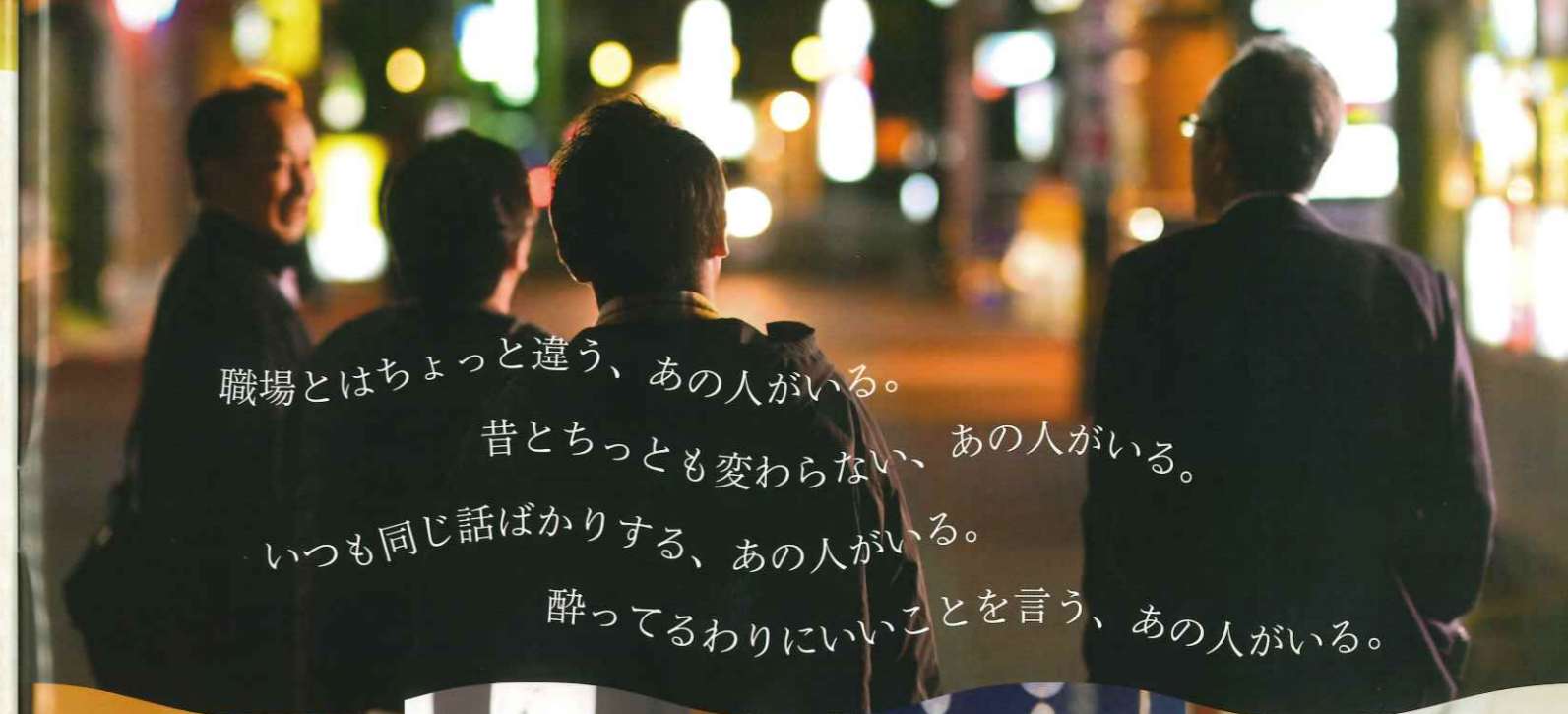

ごあいさつ



宮崎市長
清山 知憲

長きにわたり市民に親しまれております「宮崎神宮大祭」が、盛大に開催されますことを心からお喜び申し上げます。神武天皇の分身が乗られる御鳳輦を中心とした荘厳・華麗な御神幸行列は、本市の秋の風物詩となっております。多くの観衆で賑わい、街を彩ります。

神賑行列は、神武天皇東遷時の古代船「おきよ丸」や花嫁姿の艶やかな「ミスキャンション馬」等が宮崎神宮から御旅所までを練り歩くほか、姉妹都市・奈良県橿原市や有縁交流都市・秋田県大仙市からも行列にご参加いただくこととなっております。県内外の皆様にとって、神話に親しみ、縁のある宮崎の観光スポット等を知る良い機会となり、神話のふるさと宮崎へのさらなる愛着を抱いていただけることを大いに期待しているところでございます。

さらに、高千穂通りで行われます「神武さま広場」におきましては、子どもから大人まで幅広い年代の皆様楽しんでいただけるステージが設けられており、国の重要無形民俗文化財である4つの神楽が披露される等、宮崎の伝統芸能等を身近に感じていただける催しが行われます。夜まで楽しめる企画が盛りだくさんの「神武さま」へぜひ足を運びただければ幸いです。結びに、開催にあたりまして、多大なご支援とご協力を賜りました企業や団体、関係者の皆様から敬意を表しますとともに、祭りの成功を祈念しまして、挨拶いたします。



宮崎神宮御神幸祭奉賛会
会長
米良 充典

市民の皆様や多くの企業の皆様方をはじめ、宮崎市など関係機関のお力添えをいただきまして、今年も「宮崎神宮御神幸祭」が盛大に開催できますことを、主催者を代表いたしまして、心からお礼申し上げます。

「神武さま」の愛称で親しまれております御神幸祭は、宮崎を代表する「歴史・文化的財産」であります。五穀豊穣を祝う皆様の熱意に支えられながら、140年を超える歴史の中で地域社会とともに時代に合せて進化してまいりました。変化の激しい時代ではありますが、これからも祭儀の本質を護持しながら、情熱をもって取り組み、次の世代に正しく継承されていくことを心から望んでおります。今回は4年ぶりとなります瀬頭御旅所への御神幸でございます。荘厳かつ華麗な「御神幸行列」に続く「神賑行列」では、ミスキャンション馬や古代船おきよ丸などが練り歩き、秋の日向路を優雅に彩ります。

さらに、10月28日の夜に開催されます「神武さま広場」におきましては、国の重要無形民俗文化財の指定を受ける4つの神楽や勇壮な太鼓の演奏、ご家族でお楽しみいただける体験コーナーなど盛り沢山のステージを予定しております。今年は宮崎県の置県140年となる節目の年。「神武さま」と同じ時期（10月27日～29日）に開催される「宮崎県人会世界大会」への出席のため、国内外から里帰りされた方々が神賑行列に参加されます。相互の交流を通じて、改めてふるさと宮崎との絆を実感していただき、良きふるさとの思い出となることを願っております。是非、会場に足をお運びいただき、「神武さま」をお楽しみください。



宮崎神宮御神幸祭奉賛会
祭実行委員長
池田 直繁

「神武さま（宮崎神宮御神幸祭）」は、140年を超える歴史を有する「地域の宝」です。コロナ禍という思いがけない災難に直面し、規模縮小や中止を余儀なくされた時期もありましたが、昨年は皆様方のお力添えにより3年ぶりに開催することができました。沿道に詰めかけた方々の笑顔と歓声を目の当たりにし、このお祭りがどれほど地域の皆様に愛されているかを実感するとともに、貴重な伝統文化を次の世代に正しく繋いでいかないとけないという気持ち強くしたところです。

御神幸行列に続く神賑行列では、「ミスキャンション馬」「神武東征おきよ丸」「神武こども太鼓」「人力車（観光PR）」「JTC太鼓」に加え、「細島みなと祭り太鼓台」「上町祇園山車」「ヨイマカ太鼓」などの郷土芸能も登場し、行列を大いに盛り上げてくれます。

10月28日夜に高千穂通りで開催される「神武さま広場」は、神楽の舞や太鼓の演奏に加え、高校生による書道パフォーマンスコンテストなど、幅広い年代の方々にお楽しみいただける内容となっております。ご家族やご友人お誘い合わせのうえ、お越しいただけますと幸いです。また、今年も佐土原高校産業デザイン科の生徒さんと一緒に、行列の位置情報配信アプリなど、「神武さま」を身近に感じていただけるような取り組みを行いましたので、是非ご注目ください。「神武さま」が家族や地域社会の絆を深めるとともに、ふるさとの魅力再発見に繋がることを強く願っております。今後とも皆様方のご協力を賜りますようお願い申し上げます。



街に帰ろう。

霧島酒造株式会社

飲酒は20歳から。飲酒運転は、法律で禁じられています。飲酒は適量を。妊娠中や授乳期の飲酒はお控えください。



御神幸行列

御鳳輦 ごほうれん

御鳳輦は祭神である神武天皇の分身が乗られる輿で、肅々と渡御遊ばされるものです。御神幸祭は、この御鳳輦を中心にした荘厳な祭りです。



稚児行列 ちごぎょうれつ
揃いの稚児の装束衣装を着てねり歩くことで、身も心も清々しく御祓いをうけ、神様のお恵みをいただきます。男の子、女の子が長い道のりを頑張って歩きます。



御獅子 おんし

御獅子が舞う事で、御鳳輦が渡御遊ばされる道を祓い清めています。御獅子に舞ってもらうと、無病息災で健やかに育つといわれています。



流鏝馬 やぶさめ

流鏝馬は馬場で馬を駆けさせながら、三つの的を次々に射ります。心身鍛錬より生まれるその武技は美しく、見事です。鎌倉時代の衣装をまとった勇ましい流鏝馬武者の行列です。

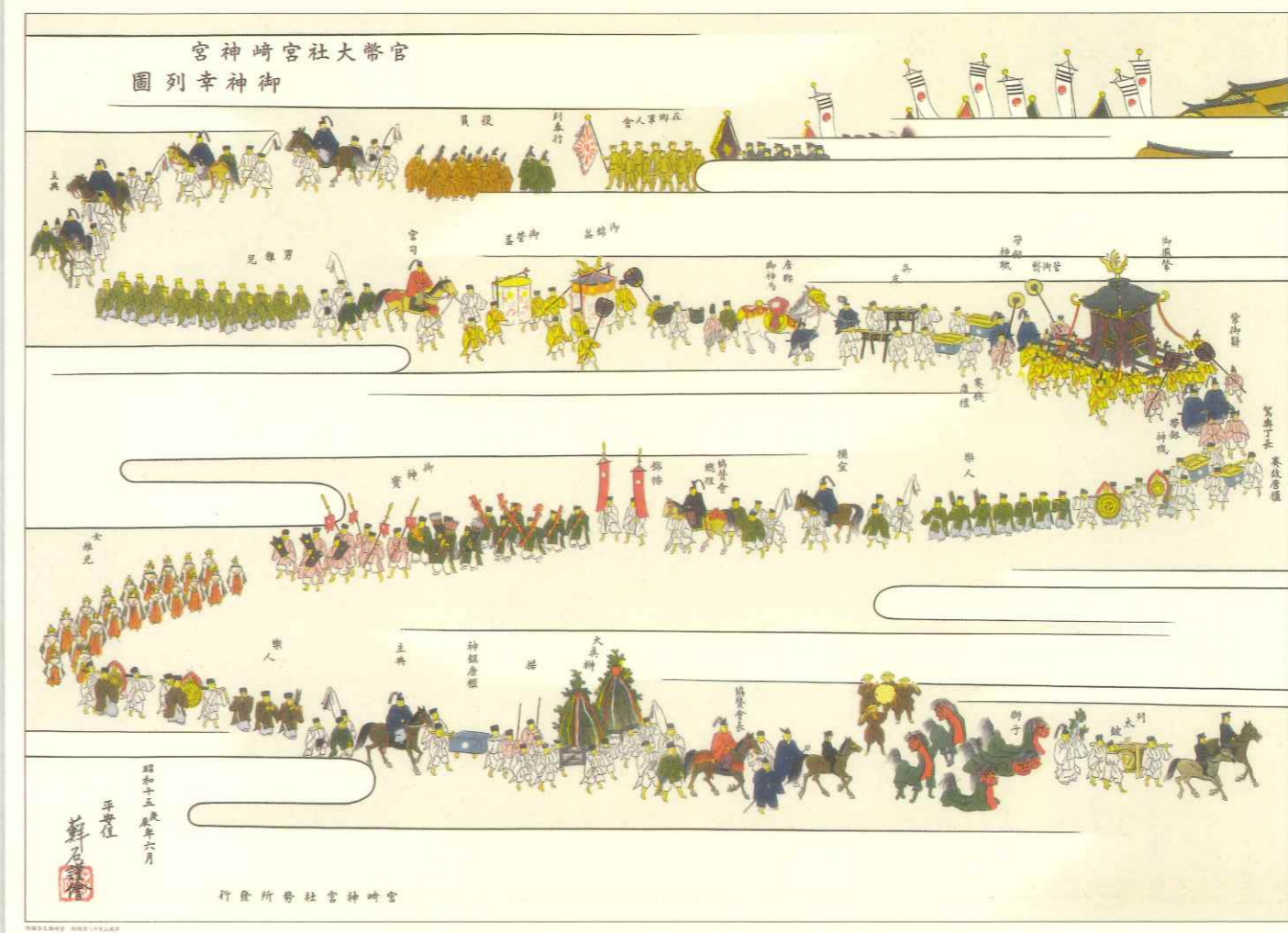

宮崎神宮御神幸祭とは

神武さまを自分のお宮として信仰してきた町民が、お宮までの道のりが遠く、親しくお参りすることが出来ないため、「せめて一年に一度御神幸を願って一家をあげて心ゆくまで拜ませてください」という嘆願書を提出したのが始まりです。明治四十二年頃から今のような形式になったと言われています。今日まで地元の人々の信仰と親しみに支えられ、受け継がれてきた神武さまを、これからも絶やすことなく後世へ残していきたいものです。

御神幸行列スケジュール



お願い



御神幸行列・神賑行列には、たくさんの馬がいます。写真撮影の際、フラッシュ・ストロボの使用は馬が驚きますのでご遠慮ください。



まつり参加者および観客の安全確保のため、飛行および撮影を目的としたまつり会場(行列巡回ルート上)での小型無人飛行機(ドローン)等のリモコン操作による飛行物の使用を禁止させていただきます。

28日(土)出演

宮崎南高校・宮崎大宮高校吹奏楽部



昨年度に引き続き3回目のパレード参加になります。私たちは、同じ市内の高校どうしで、野球の定期戦や、高校文化祭の合同バンドなどで一緒に活動する機会が数多くあります。お互いに切磋琢磨しながら、より良い音楽を目指し日々練習に励んでいます。本日は、「神武さま」の沿道の皆様楽しんでいただける音楽をお届けできるように頑張りたいと思います。

たかふさ保育園



楽譜もよめない、もちろん音符が何なのかわからない。そんな子ども達が、耳で聞き、打ち方を覚え、太鼓をたたき、歩き出す。そしてたくさんの大人の人たちから拍手や声援を受け、それが自信となって心の中の宝物が大きくなっていく・・・そんな宝物をもって神武様の行列に今年も元気いっぱい参加させていただきます。頑張るぞー!!

29日(日)出演

本郷中学校吹奏楽部



私たちは3年生17名・2年生9名・1年生18名の44名で活動しています。この夏、吹奏楽コンクールでは代表8校に残ることができました。昨年に引き続き神武大祭での演奏ができると聞いて、部員みんなで毎日練習を頑張ってきました。精一杯頑張りますので応援よろしくお願いします。

28日(土)・29日(日)出演

宮崎学園高校吹奏楽部



宮崎学園高等学校吹奏楽部は昭和55年に発足されました。九州吹奏楽コンクール・九州マーチングコンテストでは宮崎県代表として出場し、銀賞を受賞いたしました。宮崎県高等学校総合文化祭マーチング&パトントワリング部門では、宮崎県代表として選出され「かごしま総文2023」に出場しました。その他、延岡今山大師パレードや椎葉平家まつりなど宮崎県各地の演奏会やマーチング・パレードに参加しています。本日は皆様に楽しんでいただけるよう精一杯演奏・演技したいと思います。



吹奏楽部



神武天皇東征「おきよ丸」

高原の狭野で成長した神武様は宮崎の宮(皇宮屋〜こぐや)で日向を治められたが全国統一の構想を練り、船軍を率いて東方に向かうことになりました。東国征伐への出発に当たっては8月1日の夜明け前、最良の日と判断され急遽、出発命令を下され家々の戸を叩き「起きよ、起きよ」とふれまわり、出発に間に合いました。この掛け声が「おきよ丸」の名前の由来となっていると言われています。



日向木剣おどり



JC太鼓



神武こども太鼓こども獅子



ミスシャンシャン馬

宮崎では大正の初め頃まで、新婚の夫婦が鶴戸神宮にお参りする風習があったといわれています。新婚夫婦は日南海岸沿いの七浦七峠を越えてお参りし、疲れた花嫁を馬に乗せて、新郎が手綱をとって家路につくさまを模したものです。馬を引いて歩く際に馬につけられた鈴が「シャンシャン」と鳴ることからこの名があります。



アマテラス

太陽の神・天照大御神(アマテラスオオミカミ)のモニュメントです。阿波岐原で神(イザナキ)の「みそぎ」により生まれたとされる天照大御神は、女性神として母のような包容力で神々の国・高天原を治めていたといわれています。



神賑行列



約束に、まっすぐ。

都道府県民共済グループ
県民共済

宮崎県民共済 検索

有縁交流都市



秋田県大仙市



奈良県橿原市

日本発祥地まつり



高原町
たかはらちようきの
神武様は、高原町狭野でお生まれになり、15歳で宮崎に移り住むまでの幼少期を過ごされました。神武様御生誕の地高原町では、神武さまの1週間前に、日本発祥地まつりを開催しています。

28(土)出演 六日町ヨイマカ保存会 国富町



祭りの主役はご神体を乗せた神輿と「ヨイマカ」と呼ばれる太鼓台。太鼓台には4人の稚児が乗って太鼓を打ち鳴らします。祭りのハイライトは、本庄稲荷神社へ帰ろうとする神輿をヨイマカが封鎖する為に落とす様子。ヨイマカは何度も強く地面に落とされる為、太鼓を叩き続ける稚児達はヨイマカの柱に括り付けられます。

29(日)出演 小園白太鼓踊り保存会 門川町



古くから戦勝を祝って踊ったものと伝えられる小園白太鼓踊り。秋の澄んだ空に白い幟が美しく映え、大祭の見所です。この踊りは、豊臣秀吉の出兵に関連しており陣中で舞われたものといわれています。人を集める道徳から始まり、出兵の内容を盛った謡が踊りの各部分に入り、静と動で構成されています。

29(日)出演 橘ひょっとこ踊り保存会 日向市



この祭りは地域の活性化、伝統文化の継承、観光発展などのため、昭和59年9月に開催されたのが始まりで、祭り当日の中心市街地は大人ひょっとこまで楽しい踊りパレードが披露されます。ひょっとこ踊りは豊作を祝う、また商売繁盛の踊りとして日向市を代表する郷土芸能となっています。

29(日)出演 ジャンカン馬同好会 三股町



古くから都城を中心に4月に五穀豊穡を願った祭りとして行われています。山の神の使いとされる猿を馬の背に乗せ、「ジャンカン馬」の由来となった「ジャンカン」と聞こえる馬鈴の音を鳴らしながら馬がステップを踏み踊っているように見える様子をお楽しみください。

※出演団体は、場合によりやむを得ず変更する場合があります。

28(土)/29(日)出演 青島白太鼓踊り保存会 宮崎市



飢肥藩士が、文禄・慶長の役にて豊臣秀吉の命により従軍した際、敵を威嚇し、味方の士気を鼓舞するために踊ったという勇壮で躍動的な踊り。宝永4年(1707)、盆踊りとして公許され、以後毎年7月14、15日に祖霊の供養と悪魔祓いとして踊られるようになった。

28(土)/29(日)出演 細島みなと祭り太鼓台 日向市



毎年7月中旬の細島みなと祭りに東西2基の太鼓台が登場します。明治22年の町村制で細島が町になったお祝いで作られたのが東地区の5色の布団の東若太鼓台、翌明治23年には西地区が赤1色の布団の南若太鼓台を作りました。港町ならではの勇壮な細島みなと祭りは来年第135回を迎えます。皆様、是非お越しください。

28(土)出演 上町祇園山車 都城市



都城の夏の風物詩としての「おごんさあ〜」都城市内にあります八坂神社の夏のお祭りです。古くは明治時代から伝統を継承いたしております。商売繁盛・家内安全・無病息災を祈念しながら毎年8月1日・2日・3日市内を巡行しています。お囃子や踊りの披露などを下は3歳から上は小学校6年生までの女の子が一生懸命やっております。

宮崎まつり百景

都城市

都城観光レディ

都城市は、肉用牛、豚、鶏の合計産出額日本一であり、焼酎売上全国一位の酒造がある「日本一の肉と焼酎のふるさと」です。



ふるさと納税で全国の皆様に都城市の「肉と焼酎」を知っていただき、味わっていただいておりますが、実際に都城市に来て日本一の肉と焼酎に出会うことができる旅「ミートツーリズム」もおすすめてです。また、都城市は「島津発祥の地」でもあり、都城島津家の歩みは670年にも及び、現在も脈々と刻まれております。毎年11月23日には「島津発祥まつり」が開催されております。豊かな自然や観光地、島津の歴史、パワースポット、温泉など、お腹も心も満足する都城へぜひお越しください。

宮崎市

宮崎サンシャインレディ

宮崎市は、日本神話発祥の地として知られる「神話のふるさと」です。また豊かな自然と温暖な気候に恵まれ、美味しい食べ物や宝庫でもあります。そして、球場やグラウンド等の運動施設も充実していることからプロ野球やJリーグなどのキャンプ地として賑わい「スポーツランドみやざき」としても有名です。これからの季節はなんとといってもゴルフ11月には【ダンロップフェニックストーナメント】と【JLPGAツアーアーチャンピオンシップリコーカップ】が開催され、トーナメントに合わせてさまざまなイベントを催すなど、訪れるみなさまをおもてなしいたします。心ゆくまで宮崎市をお楽しみください。



小林市

小林観光アンバサダー

小林市は、宮崎県の南西部、雄大な霧島連山や九州山地の麓に位置し、豊かな台地や広大な平野を背景として、悠久の歴史に培われた伝統文化や優れた産業を有し、季節の移り変わりを肌で感じられる「花・星・ホテル・湧水」のまちです。11月23日に、五穀豊穡を祈願し豊年に感謝する秋まつり、イルミネーションで彩られる冬まつりが開催されます。ぜひ、魅力いっぱい的小林市にお越しください。



日南市

日南サンフレッシュレディ

日南市は漁業の町。近海一本釣りかつお水揚げ量が日本一を誇る「一本釣りがつお」を使った「日南一本釣りがつお炙り重」は格別な旨さを誇ります。また、9月から解禁となつている「伊勢えび」を使った料理が市内の飲食店や宿泊施設で格安なお値段で食べることが出来ます。更に、10月1日には、道の駅きたごうがオープンいたしました。3月に開通いたしました東九州自動車道清武南から日南東郷まで無料区間となっており、宮崎市内からも、日南市は近くなりました。美味しさ満載の日南市へぜひお越しください。



宮崎の食と農の発展を通して 魅力ある街づくりを応援します

JAグループ宮崎

「国消国産」と書いて「こくしょうこくさん」と読みます。

「国民」が必要とし、「消費」する食料は、できるだけ「その国」で「生産」という考え方です。これからも、みなさんにおいしくて、安全・安心な国産・県産の農畜産物をお届けできるよう、JAグループ宮崎は、地域の農業を守り、農家の笑顔を支え、日本の食卓を潤します。みなさんも「国消国産」の応援をよろしくお願いいたします！

つながろうひなたで つなげよう世界へ

宮崎県人会 世界大会

Miyazaki Kenjinkai World Conference

2023.10.27(金) - 29(日)

海外、県外から 帰ってくる皆さんを あたたかく お迎えしましょう。

Welcome back to MIYAZAKI

宮崎県人会 世界大会実行委員会

事務局：宮崎県商工観光労働部 国際・経済交流課

神武さまのおすそわけ <認定商品のご案内>



宮崎商工会議所では140年以上続く伝統行事である「宮崎神宮大祭(神武さま)」の認知度向上と、新たな観光需要の獲得を目的に認定基準を満たしたお菓子を「神武さまのおすそわけ」認定商品とする制度を創設し、公募並びに審査を行った結果、令和3年度～2商品・令和4年度～2商品、令和5年度～3商品と7つの賞品が認定商品となりました。

神武さまのおすそわけについて

「神武さまのおすそわけ」は、神武さまの「お恵み」の意味を込めて命名しました。ロゴは神武東遷の際に用いた古代船「おきよ丸」の帆に、燦爛と輝く太陽をイメージし、神武天皇の力強く前に進む姿と「何事も成功に導いていく」といった意味を込めております。書体は神武さま(御神幸行列)の華麗な格調高さとお祭りとしての楽しさを表現しています。

【認定要件】
 ・宮崎県産の素材を1つ以上利用した新作のお菓子であること
 ・米を原材料に使用していること
 ・商品に「神武さま」との関連性があること



商品名：心花～KOKOROHANA～
 B-chocolat (ビーショコラ)
 宮崎市大島町西田 2133-2 ☎0985-23-0756



商品名：さちかさね(左)・さちわたし(右)
 おかし屋さん hapihapi (ハピハピ)
 宮崎市神宮東 3丁目 3-21 ☎0985-71-6240



商品名：さちつつみ
 おかし屋さん hapihapi (ハピハピ)
 宮崎市神宮東 3丁目 3-21 ☎0985-71-6240



商品名：ふわり晴れの日
 旬お菓子の浩屋
 宮崎市松橋 2丁目 9-24 ☎0985-23-5080



商品名：船塚の杜
 旬リュウヌ・ドゥ・ブランタン
 宮崎市船塚 2丁目 73-1 ☎0985-28-5637



商品名：玉依姫抹茶大福
 御菓子司 上野
 宮崎市大淀 4-2-3 ☎0985-51-2838

「神武さま広場」にて当日販売いたします。是非ご賞味ください。

宮崎の旬な情報が満載！



みやざき旬ナビ
 観光情報



@miyazaki_shunnavi

宮崎観光情報「旬ナビ」

公益財団法人 宮崎県観光協会

NB 日米ホールディングス株式会社

〒880-0036 宮崎市花ヶ島町小無田670番3 TEL:(0985) 36-3655 FAX:(0985) 36-3672

— 日米グループ企業 —

- ◆ 株式会社日米商会 ... [自動車用・産業用バッテリー、自動車用電装品、エレベーター、航空機燃料、携帯電話、太陽光発電システム 他] 〒880-0036 宮崎市花ヶ島町小無田670番3 TEL:(0985) 36-3670
- ◆ 日米電子株式会社 ... [IT関連・通信機器等の製造販売、宇宙関連事業の技術支援 他] 〒810-0013 福岡市中央区大宮1丁目3番10号 TEL:(092) 522-3163
- ◆ 宮崎ヤナセ株式会社 ... [メルセデス・ベンツ正規販売店] 〒880-0036 宮崎市花ヶ島町小無田667-3 TEL:(0985) 39-3535
- ◆ 日米ケミック株式会社 ... [水処理機器販売設置工事、工業薬品等の販売、肥料の販売 他] 〒880-0852 宮崎市高洲町25-12 TEL:(0985) 28-5585
- ◆ 日米興産株式会社 ... [不動産業 他] 〒880-0036 宮崎市花ヶ島町小無田670番3 TEL:(0985) 36-3670

代表取締役社長
 湯淺 米男

神武さま広場イベントプログラム

会場	山形屋前 鼓動ステージ	カリノ宮崎前 神々の舞 ステージ	ACCOOP (株)エコーブみやさき プレゼンツ 神武さま書道 パフォーマンス	大同生命ビル前 ファミリー ステージ	ふるまい コーナー	物産・PR・体験 コーナー
17:45		17:45～ オープニングセレモニー				
18:00	18:00～ 宮崎市消防団 音楽隊	18:00～ 狭野神楽	18:00～ (株)エコーブみやさき プレゼンツ 神武さま 書道パフォーマンス コンテスト	18:00～ 高洲子ども太鼓 18:20～ マグロの解体ショー (ふるまいAにて配布) 18:40～ みやざき犬 ダンスステージ		18:00～ ◆ふるさと物産フェア ◆神武さまPRブース ◆子ども体験広場 (太鼓・バルーン)
:30	18:30～ JC太鼓 ①	18:40～ 尾八重神楽			18:30～ ウェットティッシュ 18:40～ ふるまいA (マグロ)	
19:00	19:00～ 宮崎ひよとご笑福会	19:20～ 尾手納神楽		19:00 宮崎県人会 世界大会PR 19:10 バルーンツイスターゆーき	19:00～ ふるまいB (ジャンボお好み焼き)	
:30	19:30～ 琉球国祭り太鼓 宮崎支部			19:30～ 太鼓研修センター響		
20:00	20:00～ JC太鼓 ②	20:00～ 高千穂の夜神楽		20:00～ 橘太鼓 響座		
:30						

※プログラムに関しては当日の進行によって変更する可能性があります。

「神武さま広場」会場ご案内

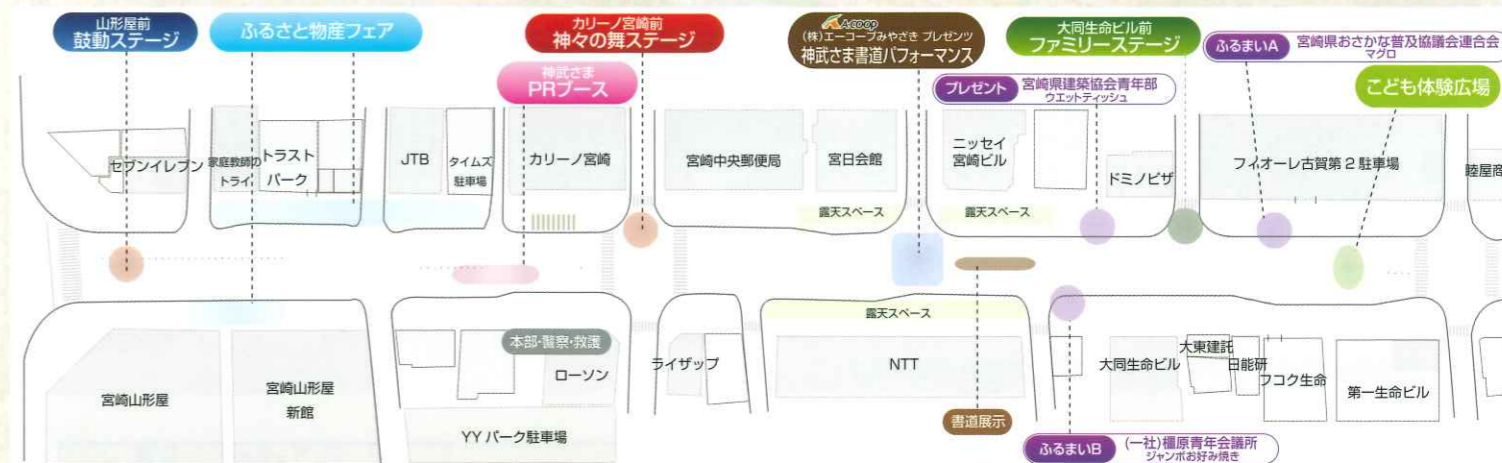

ふるさと物産フェア



宮崎の美味しいものや自慢の逸品を、
 買って食べて応援しよう!

【販売時間】 18:00～21:00

【会場】 宮崎山形屋前交差点～カリノ宮崎前交差点



※写真はイメージです。

UMKは宮崎神宮大祭を応援しています。



●毎週火曜日 午後7:04~8:00

●毎週月~金曜日 午後6:09~7:00



【出演】佐々木六華、武田華奈、酒井瞳、ジェイミー ハバード、Mr.バニー、濱田詩朗

YOKABAN QR CODE



宮崎県内を縦横無尽に駆けめぐり、宮崎県民とともに面白いコトを徹底してやり尽くす!! 伝説の「さんさんサタデー」から始まったUMKローカルバラエティの「トコトン」さをさらに追求した火曜ゴールデン番組!!



【出演】児玉泰一郎、宮崎愛子、永井友梨、藤崎祐貴、瀬良有里奈、オカファー エニス 豪、酒井晋一郎

#Link QR CODE



暮らしに役立つ、「宮崎の知りたい」が詰まったニュース情報番組。忙しい平日の夕方、県民が知りたい情報におもてなしを添えて共感できる番組をお届けします。

UMKテレビ宮崎

■お問い合わせ / TEL.0985-31-5111 (平日午前10:00-午後5時30分)

株式会社 宮崎信販



すべての人に ありがとう



MSG大原 カレッジリーグ

学校法人 宮崎総合学院

宮崎情報ビジネス専門学校
大原簿記公務員専門学校
宮崎福祉医療カレッジ
宮崎ペットワールド
宮崎サザンビューティ専門学校
小林看護医療専門学校
宮崎こども・医療専門学校
※令和6年4月開校

www.msg.ac.jp

どんなミライにも手がとどく



入会金
年会費
無料

会員だけの優待料金を
各種特典をご用意

SPMC

シーガイア プレミアム メンバーズクラブ
新規会員募集中

シーガイアのご利用で
ポイントがたまる、使える。
アプリで簡単入会!

会員特典はこちら▶



シーガイア公式アプリ
ダウンロード&ログインキャンペーン

2024年3月31日(日)までにアプリダウンロード&ログインいただいた方の中から
毎月抽選で合計20名様に、

総額 **100,000** ポイント
プレゼント!

※ポイント付与は各月翌月の中旬に実施



※会員カードの発行はございません。※アプリ利用にはSPMCへの入会が必要です。※既にご入会の会員様も会員番号でアプリとの連携が可能です。



フェニックス・シーガイア・リゾート

詳しくはWEBへ シーガイア

宮崎神宮大祭に伴う 交通規制図

令和5年 10月28日(土)
10月29日(日)

宮崎神宮御神幸祭奉賛会
(事務局・宮崎商工会議所内)
TEL 0985-22-2161



バスの問い合わせ先は
〈宮崎交通バス〉
0985-32-0718 お客様バス案内センター
営業時間(平日・土曜) 7:00~18:00
(日曜・祝日) 9:00~18:00
〈JR九州バス〉
0985-24-9106 宮崎支店

一瞬のわき見ぼんやり事故一生

「交通規制」および「う回路」	
車両通行禁止 (御神幸行列通行区間)	28日 12:30~16:30まで 29日 12:30~16:30まで
車両通行禁止 (神武さま広場区間)	28日 16:30~22:00まで
車両通行禁止 (大街市祭)	28日 一番街・若草通 12:00~19:00 広島通・あみーろど 11:00~16:00
う回路	
路線バス う回路	御神幸行列通行区間 28日・29日 12:30~16:50まで 神武さま広場区間 28日 16:30~22:00 ※御神幸行列に伴い、路線バス並びに高速バスのう回路が 変わります。詳細は、ホームページ(10月中旬予定)もしくは お客様バス案内センターへお問い合わせください。

御神幸行列通過時間見込		
10月28日	先頭	最終
	宮崎神宮前	13:00 14:00
	江平五差路	13:40 14:50
	デパート前	14:00 15:15
	旭通	14:30 15:45
	瀬頭交差点	15:00 16:00

10月29日		
先頭	最終	
瀬頭交差点	13:00 14:00	
デパート前	13:30 15:00	
江平五差路	14:00 15:30	
宮崎神宮前	15:00 16:00	

交通規制予定時間		
10月28日	先頭	最終
	宮崎神宮前	12:30 14:30
	江平五差路	13:10 15:20
	デパート前	13:30 15:40
	旭通	14:00 16:30
	瀬頭交差点	14:30 15:40

10月29日		
先頭	最終	
瀬頭交差点	12:30 13:30	
デパート前	13:00 15:30	
江平五差路	13:30 16:00	
宮崎神宮前	14:30 16:30	

※御神幸行列通行区間は行列の進行に伴い、規制開始・解除が変わります。
※路線バスは、時間帯によって連休するダイヤがございます。
※28日または29日に、天候等により1日で往復する場合、規制時間は10:00~17:00頃となります。

Check! 山崎 直人
Check! 藤島 由芽
Check! 瀬藤 亮太
Check! 古屋敷 沙耶
Check! 川野 武文
Check! 加藤 沙知

宮崎の今も! Check!

月曜-金曜 夕方 4:50-6:55
5:50-6:15 紙粘土作品:うさぎ工房

テレビ

mrtアプリ

ダウンロードはこちら

フレッシュAM
もぎたてラジオ

毎週月▶金 午前8:30▶11:55

GO!GO!ワイド

毎週月▶金 午後1:00▶4:15

ラジオ

mrt宮崎放送

毎月1・2・3・15日特売日!!
(※一部商品を除きます。)

ヤマサキ文具館

楽しい文具・雑貨に出会えるお店!!お気軽にどうぞ。

TEL (0985) 25-0012 営業時間 9:00~19:00
FAX (0985) 24-3343
https://b.yamasaki.jp (店休日:毎月第2日曜日)

GARDEN TERRACE MIZUAKI
2024年4月増築リニューアルオープン

利便性が広がるスマホバンキング

簡単・便利な「みやぎんアプリ」誕生。いま、あなたのいる場所が「みやぎん」になります。

「みやぎんアプリ」で口座を開くと!

- 普通預金口座開設
- 通帳明細表示
- 残高表示
- 入金明細
- お振替・お振込
- ローン申込
- 投資信託申込
- 投資信託口座開設
- ペット保険

キャッシュレス決済のチャージが可能!

PayPay au PAY m Pay
d払い Jcoin

キャッシュカードでコンビニATMでも入出金OK!

※ATMご利用手数料がかかる場合がございます。

あなたも今すぐダウンロード!

アプリに簡単お問い合わせ
0120-357-456 (受付時間) 平日・土日・祝日/9:00~23:00

Android OSの方 GET IT ON Google Play
iOSの方 Download on the App Store

※本アプリは無料でご利用いただけますが、ダウンロードや利用時にかかる通信料はお客さまのご負担となります。
※AppleおよびAppleロゴは米国その他の国で登録された、Apple Inc.の商標です。App StoreはApple Inc.のサービスマークです。
※Google PlayおよびGoogle PlayロゴはGoogle LLC.の商標です。

First Call Bank 宮崎銀行 みやぎんアプリ 検索



カリノ宮崎前
神々の舞ステージ

17:45 オープニングセレモニー

18:00 狭野神楽

狭野神楽は、約400年前から行われている神楽です。屋外で大規模な舞庭を設けて執行する事や、真剣等の武器を多用する舞が多い事等、旧薩摩藩の「神舞(かんめ)」を色濃く残していると言われており、旧薩摩藩の中では、隣地区祇川神楽と共に唯一国重要無形民俗文化財に指定されています。

また、神楽執行に伴う古い備品が多く残っており、特に仮面は中世の能楽が成立する以前の様式を残していると言われています。



18:40 尾八重神楽

五穀豊穡・豊猟(漁)、安全と健康などに感謝し、1年の安定を祈り舞われる神楽。保安2年(1121年)に、西都市都萬神社の社人であり修験者の吉岐宇多守が、尾八重宇湯之片に神楽伝習所を設けて普及させたと伝えられています。尾八重神楽の特徴は「ヘンペ」・「カラス飛」といわれる飛び跳ねる動作で、山にこもった修験者が唯一、下界を知る使鳥である烏をあがめたことに由来しています。

今年の尾八重神楽の大祭は、旧尾八重小学校跡地で、11月24日(金)~26日(日)に開催。



19:20 尾手納神楽

椎葉神楽は村内26カ所の集落で11月~12月にかけて奉納されており、一年を締めくくる「冬祭り」とも呼ばれています。各集落ごとに昔の姿で継承されているのは全国的にも非常に珍しいことから、平成3年2月21日に国の重要無形民俗文化財に指定されました。今回は尾手納神楽の中でも由緒ある「一人神楽」を披露します。「一人神楽」の特徴は、鬼の荒々しさと静けさで、世の中を鎮め、落ち着かせるように祈る姿を舞いで表現していることです。今年は、11月25日(土)から26日(日)にかけて奉納されます。



20:00 高千穂の夜神楽

高千穂地方に伝承されている神楽は、天照大神が天岩戸に隠られた折に岩戸の前で天鈿女命が調子面白く舞ったのが始まりとされており、古来私どもの祖先は、永い間、高千穂宮を中心にこの神楽を伝承して今日に及んでおります。

昭和53年に国の重要無形民俗文化財の指定を受け、全国各地で多くの公演を行っております。本日はその代表的な舞、手乃雄の舞、鈿女の舞、戸取の舞、の3番の舞を公開いたします。



ロックもソーダも、
よくはソブルー。



すっきり、青。
KOBIKI BLUE

お酒は20歳になってから。飲酒運転は絶対にやめましょう。
妊娠中や授乳期の飲酒はお控えください。お酒は楽しく適量を。

雲海酒造

木挽BLUE
ブランドサイト



毎月第2土日は
スズキの日

詳しくはHPをチェック! スズキ自販宮崎 検索

SUZUKI

株式会社スズキ自販宮崎



お住まいの事なら内外問わず
何でもお気軽にご相談ください。

UNIT 宮崎ユニット工業株式会社

— 1級建築士・1級技能士の店 —

宮崎本社 宮崎市大島町萩崎 537-48
TEL.0985-27-3220 FAX.0985-27-3162

都城支社 都城市太郎坊町 934-1
TEL.0986-38-0767 FAX.0986-38-0706

<http://www.unit-1984.co.jp>

土地の有効活用をお考えのあなたに、高い入居率を誇る

Y&M ユーモーマンション

宮崎県全域 8488戸の
当社管理 平均入居率 **98.29%**
(令和5年3月末実績)

Y&M ユーモーマンション

神崎建設工業(株)グループ

■企画・設計・施工

特定建設業・一級建築士事務所 【ISO 9001・ISO 14001】 認証取得

神崎建設工業(株)

代表取締役社長 神崎 雄一郎

本社 〒 880-0812 宮崎市高千穂通二丁目6番14号
☎0985-25-1233
URL <http://www.kanzaki.net>
Mail info@kanzaki.net

営業拠点 延岡支店・日南営業所

■入居に関するお問い合わせ

宮崎県知事(5)第4147号・宮崎県宅地建物取引業協会

(株)カンエイ

代表取締役社長 神崎 義世

本社 〒 880-0812 宮崎市高千穂通二丁目6番14号
☎0985-24-0330
URL <http://www.kanei.info>
Mail info@kanei.info

営業拠点 延岡支店・日南営業所



18:00

宮崎市消防団音楽隊

宮崎市消防音楽隊は、平成10年に音楽を通して市民の皆様へ「防火思想の普及」と「消防団体活動の理解」を深めてもらう目的で発足しました。現在、団員は約40人で別に仕事を持ちながら週1回の練習に励んでおり、主に消防の式典や市が主催する行事、地域のイベントなどで演奏を行っています。



18:30

JC太鼓

2回目
20:00



私共JC太鼓は、正式名称を「一般社団法人宮崎青年会議所太鼓同好会」と申します。皆様方には、JC太鼓の名前で親しんでいただけている事と思います。そのJC太鼓も今年で結成より55年目となります。活動の基本方針は、『規律』と『和』を尊ぶ事。その為にメンバー全員が団結し、各地の地元の祭りから宮崎を代表する伝統的な祭りなどに参加させていただくなかで、市民の皆様と一緒に宮崎の賑わいを創出し、JC太鼓の歴史を守りさらにその伝統を引き継ぐ為、技術はもとより精神面にも重きをおいて日々研鑽に努めております。

19:00

宮崎ひよっこ笑福会

宮崎ひよっこ笑福会は、宮崎市を中心に活動している団体です。「笑福会」は字のごとく「笑う門には福来る」をモットーに楽しく活動をしており、幼児から大ベテランのシニアまで幅広い世代のメンバー総勢50人の会員が在籍しております。週末に学校の体育館等で練習を重ねながら様々なイベントに参加しており、県庁楠並木朝市では買物客や観光客の方々に笑いを届けています。



19:30

りゅうきゅうこくまつり だいこ
琉球國祭り太鼓 宮崎支部

「琉球國祭り太鼓」は沖縄の伝統芸能イサーをベースに、空手の型や琉球舞踊を取り入れ、現代風にアレンジして太鼓を打ち鳴らす創作イサー団体です。先人たちが大切にしてきた、おもてなしに対して深い感謝の気持ちをあらわす『迎慰』の言葉を胸に、観てくださる皆様に元氣と感動をお届けできるよう、日々活動しております。



Go! ガステナブル



増えます!

エネルギーのある家

お湯と電気を作る機器

停電時にも電力を供給できます



※停電したときにエネルギーが発電していない場合は充電できません。

宮崎ガスグループ

マイホーム発電 ENE-FARM

- 宮崎ガス株式会社
- 宮崎液化ガス株式会社
- 株式会社宮崎ガスリビング
- 株式会社宮崎ガステクノサービス
- 株式会社ニューウェルシティ宮崎
- 株式会社キング
- 株式会社ひむかエルエヌジー

Webで完結 スマホで、パソコンで24時間 申込可能



- カードローン
- フリーローン
- 教育ローン
- カーライフプラン
- 個人ローン

WEB完結型ローン

審査のお申し込み・契約が全てWebで完結!!

詳しくはコチラ▶



宮崎第一信用金庫

驚安の殿堂 ドン・キホーテ

ドン・キホーテ宮崎店
MEGA ドン・キホーテ宮崎橘通店

第3回 みやざきカレー博覧会 AMU MIYAZAKI

スパイスたっぷりのカレーで、寒さを吹き飛ばそう!



第3回 みやざきカレー博覧会
2023 11.1(水)・5(日)
11:00-19:00
in アミュひろば



総合ビル管理・産業廃棄物・医療系廃棄物
公益社団法人 全国ビルメンテナンス協会会員

第一ビル工事株式会社

本社 TEL (0985) 26-6667 代表
都城支店 TEL (0986) 55-1800

ゆとりある暮らしへのサポート



警備事業



介護事業



ワイナリー事業



農業生産法人

指定管理事業

株式会社 NPK
宮崎市柳丸町10番
TEL.0985-25-5330

様々な事業を展開する(株)NPKと一緒に働いてみませんか♪



A-COOP

神武さま書道パフォーマンスコンテスト



今年で11回目を迎える県内の高校生たちによる書道パフォーマンスコンテスト。書の美しさはもちろん、ダンスなどのパフォーマンスも審査対象となり、6分間の制限時間の中、チーム全員で力を合わせて作品を書き上げます。真剣に書道に取り組む高校生たちの躍動感溢れるパフォーマンスにご期待ください。

令和4年度グランプリ 宮崎日本大学高等学校



出場校

- ・高鍋高等学校
 - ・宮崎大宮高等学校
 - ・宮崎北高等学校
 - ・宮崎西高等学校
 - ・宮崎南高等学校
 - ・宮崎日本大学高等学校
- (全6校 順不同)

UEMATSU Since 1884

植松商事株式会社

UEMATSU SHOJI CO.,LTD.
〒880-0001 宮崎市橋通西4-2-30
TEL.0985-22-5100(代)FAX.0985-22-5188

植松エネルギー株式会社
UEMATSU ENERGY CO.,LTD.

株式会社ウエマツ
UEMATSU CO.,LTD.

植松産業株式会社
UEMATSU SANGYO CO.,LTD.

ホテルJALシティ宮崎
HOTEL JAL CITY MIYAZAKI



大和証券は宮崎神宮大祭を応援します。

大和証券

Daiwa Securities

宮崎市広島1-18-12 宮崎フコク生命ビル2階
TEL.0985-29-5211

わたしたちは
宮崎神宮大祭を
応援します。



輝き ふれあい

宮崎太陽銀行



総合ビルメンテナンス業・警備業 株式会社
宮崎総合ビル管理
〒880-0837 宮崎市村角町長山 2835-5
TEL (0985)22-5343
FAX (0985)23-9140



Solaseed Air



おかげさまで60周年

平成2年に現在の宮崎空港ターミナルビルを開設して以来、屋上に御霊を分祀いただいております「宮崎神宮五所稲荷神社」の本殿前に、当社創立60周年記念事業の一環として、同じく分祀されている株式会社宮崎放送様と共同で、今年3月に灯籠を二基、寄進させていただきました。

お問い合わせ Tel.0985-51-5111

www.miyazaki-airport.co.jp



18:00

高洲こども太鼓

宮崎港の近くにある高洲保育園は、0歳から就学前の子供たち91名が毎日元気に登園しています。和太鼓に取り組む園の目標として「子どもの個性を大切にしながら一人一人の可能性を引き出していく」「日本伝統芸能の和太鼓を4歳以上が力を合わせて演奏する」ということを掲げて26年、今年度も6月頃から和太鼓の練習を職員と一緒に頑張ってきました。どうぞ温かいご声援をお願いいたします。



18:20

マグロの解体ショー

宮崎県おさかな普及協議会連合会の協賛によるマグロの解体ショーです。解体の解説を交えながら、力強い包丁さばきをお楽しみください。解体ショー終了後、ふるまいコーナー Aにおいて、マグロのふるまいをおこないます。



18:40

みやざき犬ダンスステージ

2011年11月11日に発見された宮崎県シンボルキャラクターみやざき犬(ひいくん、むうちゃん、かあくん)は、宮崎の特産品やゆかりのかぶりもの(日向夏・フェニックス・地鶏)をかぶって宮崎のPRを頑張っている3匹のわんこです。ダンスがとっても大好きで、日本で一番ダンスが得意なキャラを目指して日々特訓中です。



19:00

宮崎県人会 世界大会PR



19:10

バルーンツイスター ゆーき

ストリートパフォーマンス形式の大道芸バルーンパフォーマーバルーンツイスター ゆーき。九州圏内各地を巡って幅広く活動中です。アッ!と驚く大型作品から小ネタまで驚きのバルーン作品が登場します。

19:30

橘太鼓 響座 & 太鼓研修センター 響

19:30~ 太鼓研修センター 響 20:00~ 橘太鼓 響座



古来より日本の音、文化の魂として鳴り響き続けている和太鼓。今日向の国の若者たちが故郷宮崎の自然や歴史、文化、人の心を音に托し、力強い鼓動を伝える。それは大地に降り注ぐ太陽の音。それは青く澄み渡る大海原のつばやき。そしてそれは彼方に聞こえる古の調べ。橘太鼓「響座」は、宮崎の新しい歴史を築き上げようと、日向の鼓動を打ち鳴らす。



大同生命ビル前
ファミリーステージ



神武さま

宮崎県立佐土原高等学校



佐高ブース

- 1 オリジナルアニメ上映
- 2 おきよ丸(船)
- 3 ガチャガチャ
- 4 おみこし体験
- 5 顔出しパネル

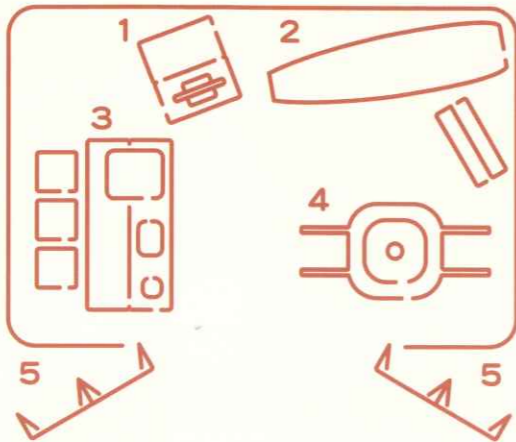

佐高ブース

220 カリー宮崎
宮崎山形屋 LAWSON

【期間】
10月28日(土)
17:45~20:00

来てね!

※展示の位置は変更になる場合があります。

今回の取り組みにあたって

8月31日 オリエンテーション

10月28日 宮崎神宮大祭

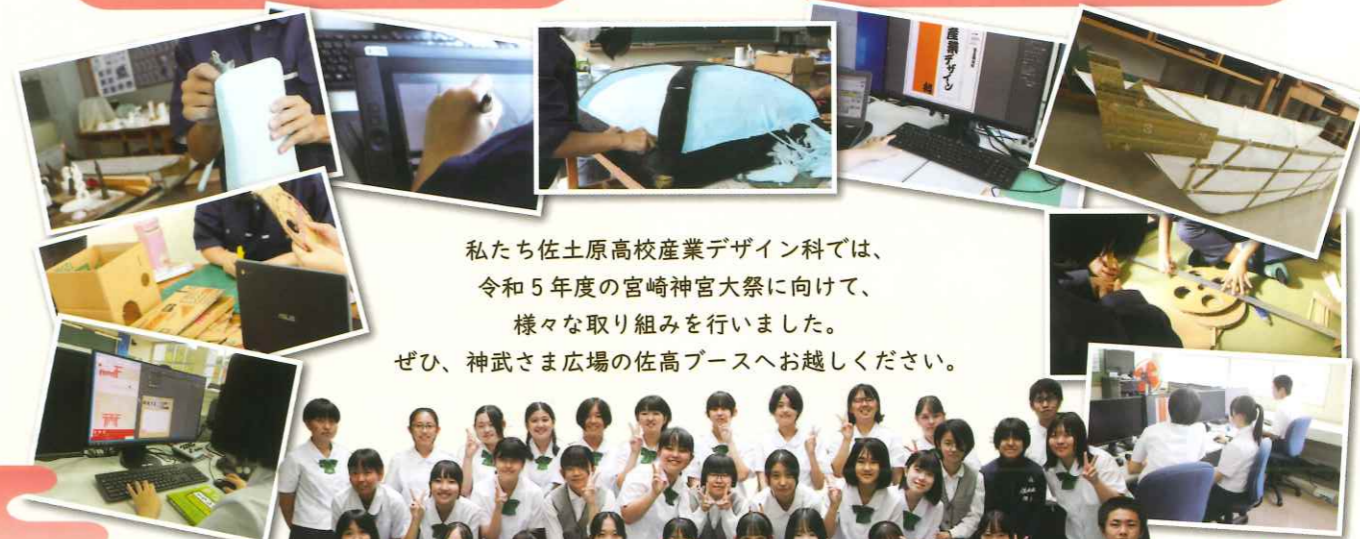

私たち佐土原高校産業デザイン科では、令和5年度の宮崎神宮大祭に向けて、様々な取り組みを行いました。ぜひ、神武さま広場の佐高ブースへお越しください。



先着200名!

特製うちわ配布



大好評につき、今年はガチャガチャを3台制作しました。ぜひガチャガチャを回して、オリジナル缶バッジをゲットしてみてください!

ガチャガチャ



顔出しパネル

大人も子どもも楽しめる顔出しパネルを制作しました。思い出に残る楽しい写真をたくさん撮ってくださいね!



おみこし体験

おきよ丸

先輩たちから受け継いだおみこしとおきよ丸をリメイクしました。どちらも面白い写真がとれるので、ぜひブースに来てみてください!



バージョンアップ!

情報技術科と産業デザイン科が開発しました

神武さまマップ

神武さまマップ
ボタンを選択すると、御神幸行列がどこにいるかわかります。

神武さま広場案内

位置情報を使用して、ブース案内ができます。

タイムテーブル

祭り当日のタイムテーブルや宮崎商工会議所公式からの情報を掲載します。



ダウンロードはこちらから!



宮日ネットリサーチ

アンケートに答えてポイントゲット!

お得な換金率 →

1ポイント=約19円相当
他ポイントサイトと比較してもお得!

空いた時間にアンケートに参加してお得なポイントもらっちゃおう!!

Amazonギフト券、QUOカード、1,000円から交換可能です

宮崎日日新聞

お問い合わせ
デジタル推進局 デジタル企画部
TEL 0985-24-7000
受付時間 平日 9:00 - 17:00
research-info@the-miyazaki.co.jp

Q アンケートって何?
宮崎日日新聞社が、自治体や企業・団体等から依頼を受け、県内在住の登録モニター(18歳以上)を対象に行うウェブ上のアンケート(市場調査・意識調査等)です。

Q どうやって参加するの?
「モニター登録」の方法
パソコンやスマホで「宮日ネットリサーチ」を検索してアクセス!!
①画面トップにあるモニター登録へ進みます
②必要事項を入力し「入力内容確認」をタップ
③内容を確認して登録!

モニター登録はこちらから

スマホはこちらから

奈良県橿原の地域にこだわった橿原ブランド認定品、宮崎のおすすめ商品の販売!

し ま い と し か し は ら み や さ き

姉妹都市 橿原・宮崎フェア

開催期間: 令和5年10月28日(土)・10月29日(日)
午前10時~午後6時(最終日は午後5時まで)

開催場所: 宮崎山形屋 四季ふれあいモール

詳しくはこちらをチェック

主催/ 橿原商工会議所・橿原物産協会・宮崎物産協会 協力/ 橿原市・宮崎市・宮崎商工会議所

AEON MALL

イオンモール宮崎

〒880-0834 宮崎県宮崎市新別府町江口862-1
イオンモール宮崎専門店 TEL0985-60-8000 イオン宮崎店 TEL0985-60-8181

イオンモール宮崎HP

イオンモールアプリダウンロード

プロ人材が企業を変える、プロ人材が地域をかえる

今こそ「攻めの経営」へ!

1つでも当てはまれば「プロ人材」の番番です!

- ☑ 営業が得意で売り上げを伸ばせる人がほしい
- ☑ 新商品開発の企画ができる人がほしい
- ☑ 県外・海外進出の責任者がほしい
- ☑ 次世代をにやう経営補佐がほしい

宮崎県プロフェッショナル人材戦略拠点とは?
地方創生を目的として、内閣府と宮崎県によって設置されている機関です。県内企業の人材採用をサポートしています。

宮崎県プロフェッショナル人材戦略拠点
〒880-0811 宮崎市錦町 1-10 KITENビル7階
Tel: 0985-23-2613 Fax: 0985-27-7007 Mail: miyazaki-projinzai@cnc.bbq.jp

詳しくはこちら

Kiten 宮崎商工会議所コンベンションホール

宮崎駅、市街地近く

スムーズな開催をサポートする総合コンベンションホール

アクセス抜群 宮崎駅徒歩1分

充実の設備 無線LAN完備

備品貸出無料 インターネット使用料無料

アクセスマップ

KITENビル
フィオーレKOGA
山形屋 西口 東口 宮崎駅
ホテルメリージュ
宮崎県庁

KITENビル コンベンションホール
宮崎市錦町1番10号 KITENビル8階

●お問い合わせ ☎ 0985-78-5810

大会議室 スクール形式: 120名まで
中会議室 スクール形式: 32名まで
小会議室 スクール形式: 16名まで

U-高校部門

推薦 「疾風迅雷」
佐藤舞乙(宮崎大宮高校)

特選 「いつもいっしょ」
永友美有(高鍋高校)

「行くぞお!」
二宮啓(宮崎北高校)





今年度は、宮崎神宮大祭写真コンテストは実施いたしません。ご了承ください。

一般部門

推薦 「まっすくな瞳」
俵晋郎(佐土原町)

特選 「御風箏」
三好啓司(西都市)

「暴れ獅子」
増田豊水(高鍋町)





令和4年度 宮崎神宮大祭写真コンテスト入賞作品

会員事業所のみなさまへ

入院給付金付災害割増特約・ガン重点保障型
生活習慣病一時金特約付 定期保険(団体型)

Mの国共済

ご加入のすすめ

福利厚生制度にご活用いただけます

- 業務上・業務外を問わず **24時間保障**
- 1年更新で医師の **診査なし**
- 剰余金があれば **配当金も!**
- 商工会議所連合会独自の **給付制度も!**
- 6大生活習慣病入院一時金
ガン入院一時金・ガン先進医療一時金
- 健康増進に役立つ付帯サービスも
健診機関紹介サービス、禁煙外来紹介サービスなど

お問合せ先・引受保険会社
宮崎商工会議所 共済係 ☎ 0985-22-2161
アクサ生命保険株式会社 宮崎営業所 ☎ 0985-22-3426

一般社団法人 宮崎県商工会議所連合会
ご加入にあたってはパンフレット、重要事項説明書(契約概要・注意喚起情報)を必ずご覧ください。

宮崎県事業承継・引継ぎ支援センター

経営者の皆さん、60歳で後継者が
決まっていなは経営の黄色信号です。

相談無料
秘密厳守

後継者がいないので廃業を考えている皆さん、
第三者承継や従業員承継を今一度ご検討ください！

令和3～4年度に県内を対象に実施したアンケート調査によれば、経営者年齢60歳以上の小規模事業者(従業員5名以下)の22.8%は将来廃業を検討されています。廃業検討の理由として、7割の方が後継者不在をあげています。

なお、以前の調査では、廃業予定の方の45%は経営内容に問題はないとの結果もあり、後継者問題が解決できれば継続できる事業者が沢山おられると考えられます。また、廃業を検討している方の約3割は、第三者承継にも興味を示されており、センターとしては第三者承継や従業員承継を積極的に支援してまいりますのでご相談をお待ちしています。

今後の事業計画

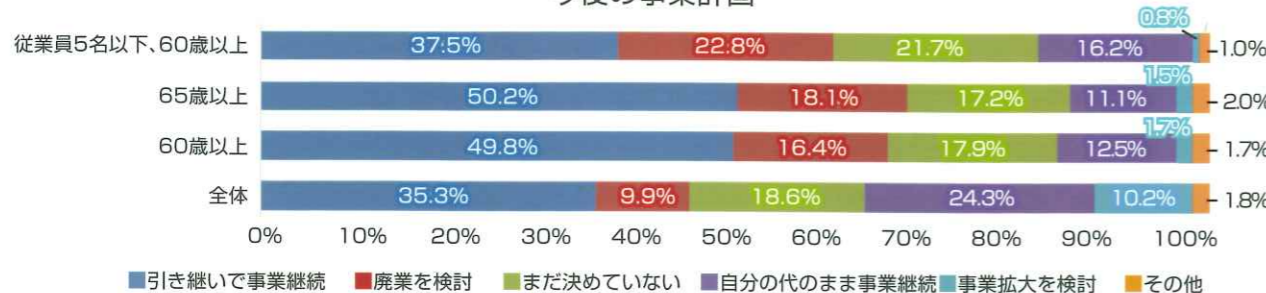

意外と多い、廃業のリスクと損失

「後継者がいないのであれば廃業すればいい。」と考えるのは簡単ですが、「従業員の雇用の損失」「取引先への迷惑」「負債が残るケース」等、廃業にも多くのリスクがあります。

リスク1.資産処分 一般的に工場・設備等は処分に時間を要し、かなり低い評価になります。	リスク2.負債 完済できない場合は、個人保証が顕在化します。
リスク3.従業員 特に高齢の従業員は、再就職が困難なケースが多い。	リスク4.取引先 取引停止で付き合いのあった顧客、仕入先に迷惑が掛かってしまいます。

事業承継には様々なケースがあります

「親族に承継したい」「後継者がいない」「同業種(異業種)を購入し規模の拡大を図りたい」「地域に恩返しをしたい」「従業員の雇用を守りたい」「廃業に伴い資産を処分したい」etc、事業承継は早めの取組みが重要です。

中小企業の皆様のご相談を事業承継に関する専門家がお受けします。
最寄りの商工会 商工会議所 金融機関でもご相談をお受けしています

事業承継の6の種類

親族内承継 後継者と一緒に関業全般を見直したい事業資産の承継方法や相続対策について相談したい	役員・従業員承継 後継者と一緒に関業全般を見直したい事業を引き継ぐ手続きについて相談したい	後継者人材バンク 創業を目指す人と、後継者不在の中小企業とをマッチングすることで、創業の実現と事業の継続を同時に支援します。
第三者承継 売却 事業の引受先を探してもらえないか？交渉や契約の流れについて相談したい	第三者承継 合意済み 進め方や手続きについてアドバイスをしてほしい	第三者承継 買収 相手をどのように探せばよいか？交渉や契約の流れについて相談したい

相談は無料です。事前に電話またはメールでお申し込み下さい。

[ご相談は] 経済産業省 宮崎商工会議所

宮崎県事業承継・引継ぎ支援センター

Tel 0985-72-5151
Fax 0985-72-5152
〒880-0811 宮崎市錦町1番10号KITENビル7階

宮崎県事業承継・引継ぎ支援センター 検索

相談無料
秘密厳守
相談開設日
●月曜日～金曜日(土曜日 月1回)
●午前9時～午後5時 ※祝日除く

個別の事情に応じて、税務、法務などの外部専門家の助言も得られるようアレンジします。なお、その際は自己負担が生じる場合もあります。

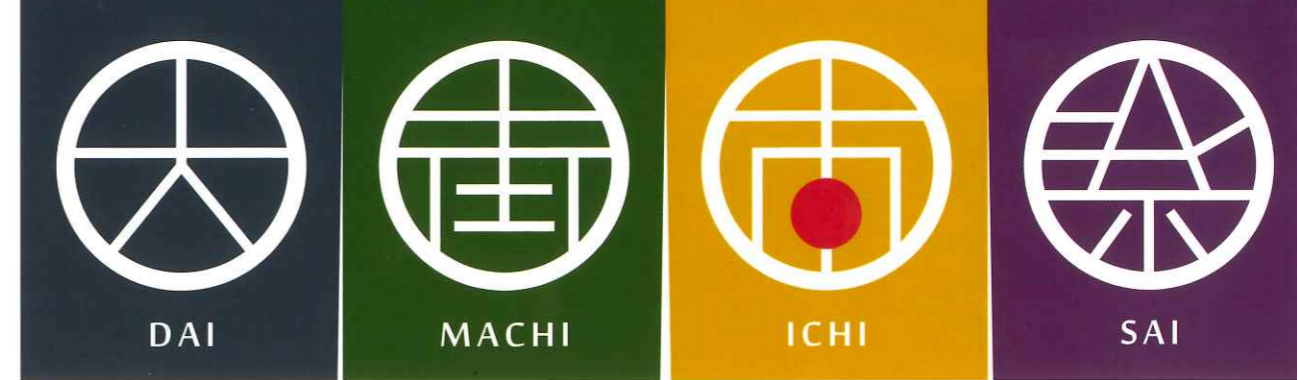

だい まち いち さい 大 街 市 祭 10月28日(土)

宮崎市の中心市街地の一番街商店街、若草通商店街、広島繁栄会、宮崎駅前商店街(あみ〜ろ〜ど)で、それぞれの通りの特色を出した「街市」を開催します。
イベント盛りだくさん! 豪華景品が当たる恒例のスタンプラリーがあるよ!

一番街 13:00~18:00
宮崎を食の力で元気にします!

広島通 11:00~16:00
ダンスやキッチンカー大集合!

若草通 13:00~18:00
雑貨やスイーツなどこだわりのお店がたくさん!

あみ〜ろ〜ど 11:00~16:00
マルシェや大道芸!

スタンプラリーを開催します

スタンプを6つ(一番街・若草通・広島通・あみ〜ろ〜ど・アミュひろば・四季ふれあいモール)を集めて応募しよう!

JR九州ペアチケットやソラシドエアの航空チケット等、豪華景品が当たる!
※雨天の場合、一番街、若草通、四季ふれあいモールの3ヶ所のスタンプを押すと応募可能です。

交通規制のご案内(予定)

10月28日(土) (規制時間)
広島通 10:00~17:00
あみ〜ろ〜ど 10:00~17:00

「広島通・あみ〜ろ〜ど」で右記の色が付いたゾーンのみでの開催となります。御迷惑をお掛けしますがご協力のほどよろしくお願いいたします。

※当日は、「宮崎神宮大祭」が開催されているため、別ページの交通規制図をご確認ください。

お問い合わせ 街市連絡会 事務局(一番街商店街振興組合内) TEL:0985-25-2446 (平日10時00分~17時00分)